

ETTEVALMISTUMINE KASUTAMISEKS

LAHTIPAKKIMINE JA SEADISTAMINE

- Võtke ettevaatlikult seade korbist välja ja eemaldage kogu pakkematerjal.
- Kerige vahelduvvoolu toitekaabel täispikkuses lahti.
- Võtke FM-antenn täispikkuses lahti.
- Asetage seade püsivale, tasasele pinnale, mis on vahelduvvoolu toitepistikule mugavas läheduses ja tugevast magnetväljast eemal.
- Ühendage pistik vahelduvvoolu pistikupesasse.
- Tõstke grammofoni avamiseks kate üles. Grammofon on transportimise ajaks kinnitatud transportkruviga. Transportkruvi pööramiseks päripäeva kasutage münti või kruvikeerajat. See võimaldab pöördkettal „ujuda“.

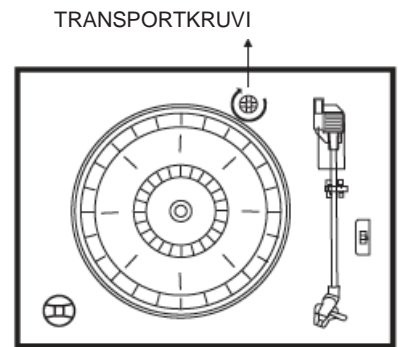

- Võtke grammofoninõelalt valge läbipaistmatu kate ära, libistades seda noolega näidatud suunas.
- Selle toimingu käigus pöörake tähelepanu grammofoninõelale, kuna nõela vigastamist garantii ei kata.
- Eemaldage keerdkinnitus, mida kasutati helikäpa kinnitamiseks
- transportimise ajal. Vabastage helikäpa lukustushoob.
- Ühendage pistik vahelduvvoolu 230 V, 50 Hz pistikupesasse.

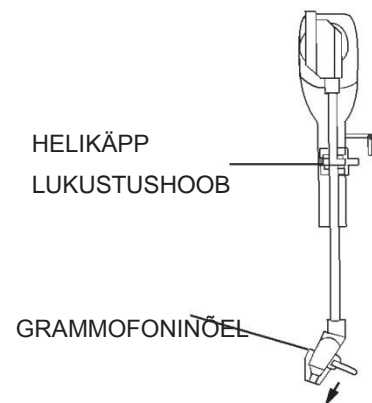

TOITEALLIKAS

Käesolev süsteem on mõeldud töötama ainult tavapärasel 230 V 50 Hz vahelduvvoolu toitel. Püüdes seadet töötama panna mõne teise toiteallikaga, võib see süsteemi kahjustada ning garantii sellist kahjustust ei kata.

MÄRKUS: Kui pistik ei sobi Teil olevasse pistikupesasse, võib Teil olla vana polariseerumata vahelduvvoolu pistikupesa. Sel juhul peaksite laskma pistikupesa kvalifitseeritud elektrikul välja vahetada.

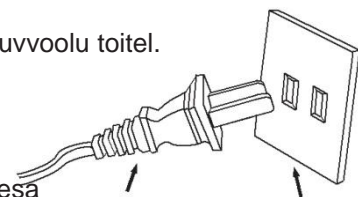

TÄHTIS: Grammofonikatte ülestõstmine ja sulgemine

Katte avamiseks tõstke see üles nii kaugele kui võimalik, kuni katte tugiklamber 'lukustub' avatud asendisse. Katte sulgemiseks tõstke seda veidi ülespoole, kuni tugiklamber 'lukustusest avaneb' ning seejärel laske kate sujuvalt alla.

KORPUSE VÕI KATTE KAHJUSTAMISE VÄLTIMISEKS ÄRGE SULGEGE KATET JÕUGA. KATTE TUGIKLAMBRI AVAMISEKS TÕSTKE KATET.

KAITSKE OMA MÖÖBLIT

Käesolev mudel on varustatud mittelibisevate kummijalgadega, mis hoiab ära seadme liikumise nuppude vajutamisel. Need 'jalad' on valmistatud püsivast spetsiaalse koostisega kummimaterjalist, mis hoiab ära igasuguste jälgede või plekkide jätmise Teie mööblile. Siiski võivad teatud tüüpi õlipõhised mööblipoleerimisvahendid, puidukaitsevahendid või puhastusaerosoolid põhjustada kummi 'pehmenemist' ning mööblile jälgede või kummijääkide jätmist. Mööbli igasuguse kahjustamise vältimiseks soovitame tungivalt osta väikesed iseliimuvad vildipadjad, mis on saadaval igal pool tööriista- ja majapidamiskauplustes, ning kleepida need padjad enne seadme kvaliteetse puitmööbli peale asetamist kummijalgade alla.

KORPUSE HOOLDUS: Korpuse eest peaksite hoolitsema samuti nagu iga mööblieseme eestki. Kui korpus muutub tolmuseks, pühkige seda pehme, mittehõõruva tolmulapiga. Kui korpusele tekivad näpupäljed, võite kasutada ükskõik milliseid kvaliteetseid kaubandusvõrgus saadaolevaid tolmueemaldus- ja poleerimisaerosoole, kuid vältige nende pihustamist süsteemi plastik- või metalldetailidele. Soovitame pihustada puhastusvahendit tolmulapile, mitte otse korpuse peale, et vältida pritsmete sattumist plastik- või metalldetailide peale.

NUPPUDE JA INDIKAATORITE ASUKOHAD

ESIPANEEL

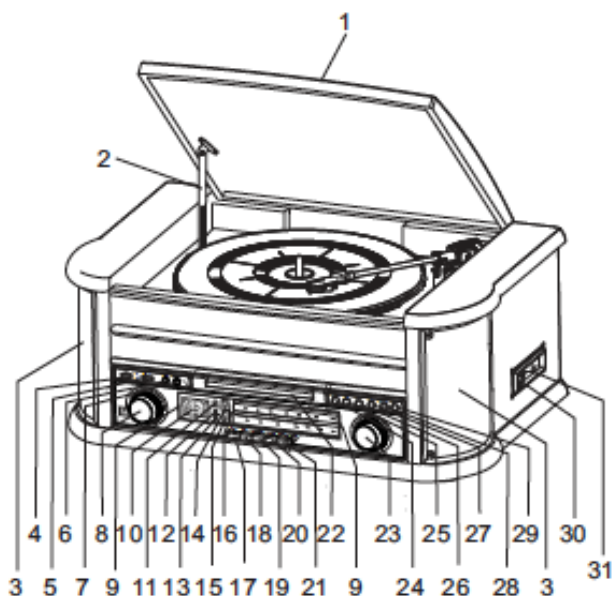

- 16) Häälestusosuti
- 17) KL nupp
- 18) ULL nupp
- 19) CD / USB nupp
- 20) Salvestusnupp
- 21) Grammofoni / välisseadme nupp
- 22) CD-sahtel
- 23) Häälestusnupp
- 24) Esitus- / seiskamisnupp (▶/||)

KAUGJUHTIMISPULDI KASUTAMINE:

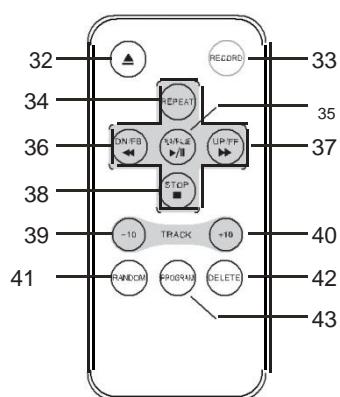

- 1) Grammofonikate
- 2) Grammofonikatte tugiklamber
- 3) Kõlarid
- 4) USB-pesa
- 5) Sisse- / väljalülitamise nupp
- 6) Salvestusnupp
- 7) Toimingunupp
- 8) Helitugevuse nupp
- 9) Tuuneri taustavalgustus
- 10) LCD-ekraan
- 11) Kaugjuhtimispuldi signaalide vastuvõtja
- 12) Toiteindikaator
- 13) ULL ST. / REC. indikaator
- 14) ULL valikuskaala
- 15) KL valikuskaala

- 25) STOP-nupp(■)
- 26) Alla- / tagasikerimis-nupp(◀◀)
- 27) Üles- / edasikerimis-nupp(▶▶)
- 28) Esitusrežiimi nupp (↻)
- 29) Avamis- / sulgemisnupp(▲)
(CD avamis- / sulgemisnupp)
- 30) Kasseti väljastamise / edasikerimise nupp (väljastamine / kiire edasikerimine)
- 31) Kassetimängija pesa
- 32) Avamine / sulgemine
- 33) Esitus
- 34) Kordus
- 35) Esitus / paus
- 36) DN/FB (tagasikerimine)
- 37) UP/FF (edasikerimine)
- 38) Seiskamine
- 39) Helirada -10
- 40) Helirada +10
- 41) Juhuslik
- 42) Kustutamine
- 43) Programmeerimine

MÄRKUS: Kõikidel kaugjuhtimispuldil olevatel nuppudel on samasugused funktsioonid nagu seadmel olevatel nuppudelgi. Kaugjuhtimispulti kasutatakse **CD / MP3** ja **USB** režiimide puhul.

TAGAPANEEL

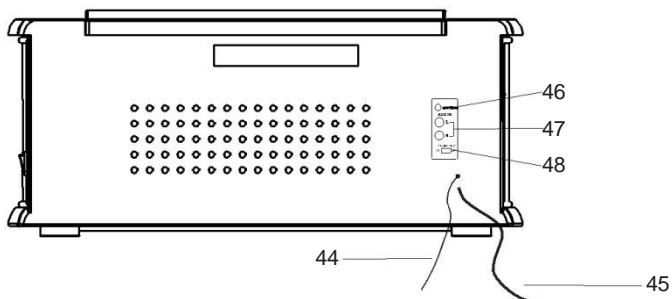

- 44) FM-antenn
- 45) Vahelduvvoolu toitekaabel
- 46) Audio sisend (3,5mm)
- 47) Audio väljund (RCA)
- 48) Raadio sisse-
väljalülitamisnupp /

GRAMMOFON

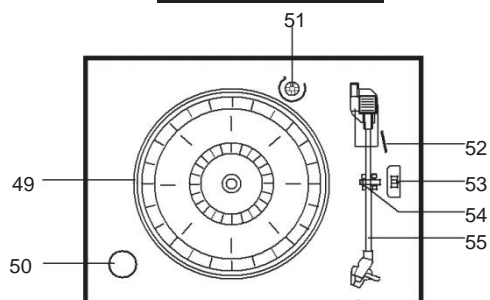

- 49) Pöördketas
- 50) 45 p/min. adapter
- 51) Transportkruvi
- 52) Helikäpa hoob
- 53) Kiirusenupp
(33, 45 ja 78 p/min.)
- 54) Helikäpa lukustus
- 55) Helikäpp koos nõelaga

KASUTUSJUHEND

SISSELÜLITAMINE

- 1) Süsteemi sisselülitamiseks vajutage esipaneelil sisse- / väljalülitamisnuppu (**POWER**) nuppu ning seadke helitugevus madalale tasemele. Sütib toiteindikaator.
- 2) Soovitud funktsiooni valimiseks vajutage toimingunuppe (**KL (MW) / ULL (UKW) / CD / USB / kassett (TAPE) / grammofon (PHONO) / välisseade (AUX IN)**).
- 3) Helitugevuse reguleerimist alustage helitugevuse nupuga.
- 4) Kui olete kuulamise lõpetanud, vajutage seadme väljalülitamiseks uuesti sisse- / väljalülitamisnuppu. Toiteindikaator kustub.

USB KASUTAMINE

- 1) USB režiimi sisenemiseks vajutage kõigepealt **CD / USB** nuppu ja seejärel toimingunuppu (**FUNCTION**), kuvatakse '-' ja 'USB' ikooni.
- 2) Sisestage USB-seade USB pessa. Mängija hakkab mängima esimest USB-l olevat pala.
- 3) MP3 tuvastamisel kuvatakse MP3 ikooni.
- 4) Esitamise (**PLAY**) / pausi (**PAUSE**), tagasiliikumise / -kerimise (**DN/F.R**) / edasiliikumise / -kerimise (**UP/F.F**) ja seiskamise (**STOP**) funktsioonid on samasugused nagu CD esitusrežiimis.

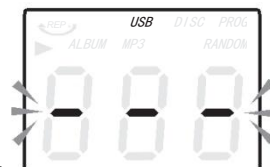

CD ja USB esitusrežiimi vahetamiseks võite vajutada seadme toimingunuppu (FUNCTION) või esitus- / seiskamisnuppu (PLAY/PAUSE) kaugjuhtimispuldil.

ESITUS MP3 REŽIIMIS (CD / USB KASUTAMISE KORRAL)

- 1) Vajutage esitus- / seiskamisnuppu (**PLAY/PAUSE**), et alustada või seisata valitud heliraja esitamist **CD / USB** režiimis.

- 2) Pala esitamise ajal kuvatakse ekraanil pala numbrit ja valitud helirea kaistanumbrit. Kuvatakse MP3 ikooni ja '▶' ikooni.

- 3) Esitamise saate igal ajal katkestada, vajutades seiskamisnuppu (**STOP**).



HELIRADADE VAHEL LIIKUMINE JA KIIROTSIMINE CD / USB REŽIIMIS

Vajutage **CD/USB** režiimis kiiresti edasikerimise (**UP/F.F**) või kiiresti tagasikerimise (**DN/F.R**) nuppu, et liikuda kõrgemate või madalamate heliradade juurde. Laske nupp lahti, kui kuvatakse soovitud heliraja numbrit. Seade alustab mängimist valitud helirajast.

Kiireks edasi- või tagasi otsinguks heliraja sees ning selle spetsiifilise käigu leidmiseks vajutage ja hoidke all edasikerimise (**UP/F.F**) või tagasikerimise (**DN/F.R**) nuppu. Mängija teostab kiirrotsingu edasi- või tagasi. Laske nupp lahti, kui kuulete soovitud käiku ning esitust alustatakse uuesti tavarežiimil alates sellest punktist.

10 helirea võrra edasi- või tagasiliikumiseks vajutage kaugjuhtimispuldil TRACK+10 / TRACK-10 nuppu.

KORDAMISE / JUHUSLIKU VALIKU FUNKTSIOON CD/MP3 REŽIIMIS (CD/USB KASUTAMISE KORRAL)

Vajutage esitusrežiimi (**PLAY.MODE**) nuppu seadmel või kordusnuppu (**REPEAT**) kaugjuhtimispuldil ning hetkel esitatavat helirada korratakse.

Heliraja numbri displeil kuvatakse 'REP' ikooni. Vajutage seda teist korda ning korratakse kõiki heliradasid hetkel mängitava USB või MP3 seadmel, vajutage seda nuppu kolmandat korda ning seejärel soovitud heliraja kordamise valimiseks soovitud kaustades edasi- või tagasi kerides tagurpidi kerimise (**DN/F.R**) või edasikerimise (**UP/F.F**) nuppu.

Vilkuma hakkavad nii 'ALBUM' kui ka '001' '002' (kausta nimi ja pala pealkiri hakkavad kordamööda vilkuma). Vajutage kaugjuhtimispuldil neljandat korda esitusrežiimi (**PLAY.MODE**) nuppu või juhusliku valiku (**RANDOM**) nuppu ning algab palade esitamine juhuslikus järjekorras. Kui kuvatakse funktsiooni ja juhusliku valiku režiimi 'RANDOM', vajutage heliradade juhuslikus järjekorras esitamiseks tagasikerimise (**DN/F.R**) või edasikerimise (**UP/F.F**) nuppu. Vajutage viendat korda esitusrežiimi (**PLAY.MODE**) nuppu ning lõpetatakse nii korduvisitus kui ka juhuslikus järjekorras esitamise režiim. Mängimise lõpetamiseks vajutage seiskamisnuppu (**STOP**).

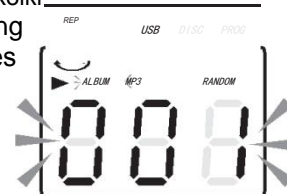

MÄRKUS: Seadmes pole kausta, kui MP3 ei tuvastata. **CD-plaadi mängimise ajal puudub ALBUMI** kordamisfunktsioon.

MÄLUFUNKTSIOON CD / MP3 REŽIIMIS

- 1) Programmeerimisrežiimi (PROG) sisenemiseks vajutage CD seisurežiimis esitusrežiimi (**PLAY.MODE**) nuppu seadmel või programmeerimisnuppu (**PROGRAM**) kaugjuhtimispuldil, heliraja numbril displeil kuvatakse 'PROG' ja 'P01' ja 'PROG' hakkab vilkuma. Soovitud heliraja mängimiseks vajutage edasikerimise (**UP/F.F**) või tagasikerimise (**DN/F.R**) nuppu ning kinnitamiseks vajutage esitusrežiimi (**PLAY.MODE**) või programmeerimise (**PROGRAM**) nuppu.
- 2) Järgmise heliraja programmeerimiseks vajutage esitusrežiimi (**PLAY.MODE**) või programmeerimise (**PROGRAM**) nuppu. Heliraja järjestuse programmeerimiseks korrake sama toimingut.
- 3) MP3 režiimis CD / USB kasutamisel on MP3 seadistusprotseduur samasugune nagu ülalnimetatud CD-mälu.
- 4) Salvestatud heliradade esitamiseks vajutage esitamise- / seiskamisnuppu (**PLAY/PAUSE**), heliraja valimiseks salvestatud järjekorras vajutage edasikerimise (**UP/F.F**) või tagasikerimise (**DN/F.B**) nuppu.
- 5) Programmeerimisrežiimist väljumiseks vajutage kaks korda seiskamisnuppu (**STOP**). Kogu mälusse salvestatud programm kustutatakse.



MÄRKUS: Kokku saate salvestada 99 MP3 helirada ja 20 CD helirada.

USB-le SALVESTAMINE

1) SALVESTAMINE RAADIOST

Pange U-ketas USB pessa. Seejärel vajutage **KL (MW)** või **ULL (UKW)** nuppu. Leidke soovitud jaam. Raadiosalvestusrežiimi sisenemiseks vajutage seadme tagaküljel olevat salvestamise sisse- / väljalülitamise nuppu (**RADIO REC ON/OFF**), seejärel vajutage salvestamise alustamiseks kaks korda salvestamisnuppu (**RECORD**), vilkuma hakkavad "USB", "rEC" ja **UKW.ST/REC** LED-tuli. Salvestamise lõpetamisel vajutage seiskamisnuppu (**STOP**).



MÄRKUS: Raadiosalvestuse sisse- / väljalülitamisnupp (**RADIO REC ON/OFF**) töötab ainult raadiost salvestamise režiimis. Raadiost salvestamise ajal esineb kahinaid ning salvestuse esitamise ajal USB-seadmelt on need kahinad samuti olemas.

2) SALVESTAMINE CD-IT

Pange U-ketas USB-pessa. Seejärel vajutage **CD / USB** nuppu, asetage CD-plaat CD-sahtlisse, leidke helirada, mida salvestama hakkate. Salvestamise alustamiseks vajutage kaks korda salvestamisnuppu (**RECORD**), vilkuma hakkavad **UKW.ST/REC** LED-tuli ja **USB** ikoon. Ekraanil kuvatakse salvestatav heliraja pala ja kausta number. Salvestamine jätkub järgmise helirajaga seni, kuni vajutate lõpetamiseks seiskamisnuppu (**STOP**).

3) SALVESTAMINE Mp3-KETTALT

Pange U-ketas USB pessa. Seejärel vajutage **CD / USB** nuppu, asetage MP3-ketas CD-sahtlisse, salvestamisprotseduur on samasugune nagu ülal kirjeldatud CD-lt salvestamise puhulgi.

4) SALVESTAMINE KASSETILT

Pange U-ketas USB pessa. Seejärel vajutage kassetinuppu (**TAPE**), asetage kassett vastavasse pessa ja käivitage salvestatav kassett. Salvestamise alustamiseks vajutage kaks korda salvestamisnuppu (**RECORD**). Ekraanil hakkavad vilkuma **USB** ja **rEC**. Salvestamise lõpetamisel vajutage seiskamisnuppu (**STOP**).

5) SALVESTAMINE GRAMMOFONILT

Pange U-ketas USB pessa. Seejärel vajutage grammofoni / välisseadme nuppu (**PHONO/AUX IN**), pange peale salvestatav plaat, seadke helikäpp õigesse kohta. Salvestamise alustamiseks vajutage kaks korda salvestamisnuppu (**RECORD**). Salvestamise lõpetamisel vajutage seiskamisnuppu (**STOP**).

MÄRKUS: Salvestamine ebaõnnestub, kui vajutate salvestamise ajal seiskamisnuppu (**STOP**).

6) HELIRADADE KUSTUTAMINE U-KETTALT

Pange U-ketas USB-pessa. Seejärel vajutage **CD / USB** nuppu ja **USB**-režiimi valimiseks toimingunuppu (**FUNCTION**). Hetkel mängiva heliraja kustutamiseks **USB-l** **USB** esitusrežiimi ajal vajutage kaugjuhtimispuldil ja hoidke umbes 2 sekundit all kustutamise nuppu (**DELETE**).

MÄRKUS: Kustutamise nuppu (**DELETE**) ainult ühekordsel vajutamisel ja allhoidmisel kustutatakse ainult üks helirada.

RAADIO KASUTAMINE

- 1) Vajutage süsteemi sisselülitamiseks esipaneelil olevat sisse- ja väljalülitamisnuppu (**POWER**) ning seadke helitugevus madalale tasemele. Soovitud **KL** või **ULL** sagedusriba valimiseks vajutage **KL (MW)** või **ULL (UKW)** nuppu. Sütib tuuneri taustvalgustus.

- 2) Soovitud raadiojaama häälestamiseks keerake häälestusnupp (**TUNING**). Kui häälestate raadio ULL stereojaamale, sütib **UKW ST./REC.** indikaator ning signaali vastuvõtmine toimub stereona. Kui häälestate raadio nõrgemale ULL jaamale, lülitub vastuvõtmine automaatselt monosignaali.
- 3) Kui olete kuulamise lõpetanud, vajutage süsteemi väljalülitamiseks uuesti sisse-väljalülitamisnupp (**POWER**). Toiteindikaator ja tuuneri taustavalgus kustuvad.

TEAVE ANTENNI KOHTA

KL antenn asub raadio korpuse sees. Kui KL vastuvõtusignaali on ebarahuldav, püüdke korpust veidi ümber paigutada, kuni siseantenn püüab kinni kõige tugevama signaali.

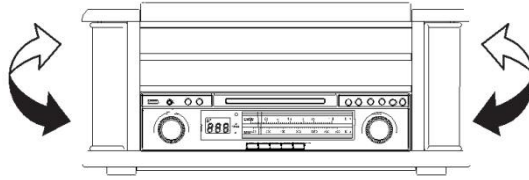

ULL antenn asub korpuse tagaküljel. Vajaduse korral reguleerige antenni asendit ja suunda seni, kuni leiate sellise asendi, mis tagab parima vastuvõtusignaali.

CD-MÄNGIJA KASUTAMINE

- 1) CD-režiimi sisenemiseks vajutage **CD / USB** nuppu, ekraanil kuvatakse '-' ja 'nod' ikoonid. Seade suudab mängida CD-, CD-R- ja CD-RW-plaate.
- 2) CD-sahtli avamiseks vajutage avamis- / sulgemisnupp (**OP/CL**).
- 3) Asetage plaat (MP3 on ühilduv) CD-sahtlisse etiketiga ülespoole.
- 4) CD-sahtli sulgemiseks vajutage uuesti avamis- / sulgemisnupp (**OP/CL**). Ketas pöörleb mõne sekundi, kui mängija seda loeb, seejärel pöörlemine lõpeb ja hakatakse mängima kettal olevat esimest helirada.
- 5) MP3 tuvastamisel kuvatakse MP3 ikoon. Kui kettal MP3 faili ei tuvastata, siis ikooni ei kuvata.

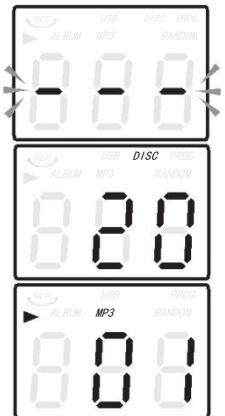

KASSETIMÄNGIJA KASUTAMINE

Märkus: Enne kasseti mängijasse asetamist kontrollige, et lint ei oleks liiga lõtv, nõnda et see võib mehhanismi vahele kinni jääda. Lugege juhiseid kassetilindi liigse lõtvuse kõrvaldamise kohta punktist HOOLDUS.

- 1) Vajutage seadme sisselülitamiseks esipaneelil sisse- ja väljalülitamisnupp (**POWER**) ja seadke helitugevus madalale tasemele. Sütib toiteindikaator.
- 2) Kassetimängijarežiimi sisenemiseks vajutage kassetimängija (**TAPE**) nuppu.
- 3) Pange kassett korpuse paremal küljel asuvasse pesasse, nagu on pildil näidatud, esitatavate paladega külg ülespoole ja avatud ots paremal pool.

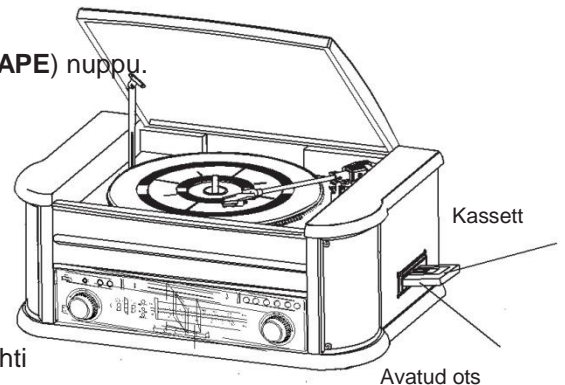

- 4) Kasseti mängimine algab kohe, kui see on sisestatud.

Reguleerige helitugevus soovitud tasemele.

Kasseti kiireks edasikerimiseks vajutage väljastamis-/ edasikerimisnupp (**EJ/F.F**) umbes poole võrra alla. Kassetilinti keritakse kiiresti edasi seni, kuni nupp all hoitakse. Kui nupp lahti lastakse, jätkub tavaline esitamisrežiim.

- 6) Kui kassett lõpeb, seiskub mängija automaatselt. Kasseti mängijast väljavõtmiseks vajutage väljastamis- / edasikerimisnupp (**EJ/F.F**) täielikult alla. Esitamisrežiimi saab peatada ja kasseti välja võtta igal ajal, kui vajutate väljastamis- / edasikerimisnupp (**EJ/FF**).

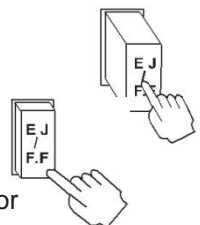

- 7) Süsteemi väljalülitamiseks vajutage uuesti sisse- väljalülitamisnupp (**POWER**) ning toiteindikaator kustub.

PLAATIDE MÄNGIMINE

Süsteemi kuulub täissuuruses 3-kiiruseline rihmaveoga pöördkettaga grammofon. Teil on võimalik sellega mängida 33, 45 ja 78 p/min. plaate.

- 1) Vajutage esipaneelil sisse- ja väljalülitamisnupp (**POWER**) ja seadke helitugevus madalale tasemele.
- 2) Grammofonirežiimi sisenemiseks vajutage grammofoninupp (**PHONO**).

- 3) Kontrollige, et olete nõelalt kätte eemaldanud ning vabastanud helikäpa lukustuse, mis kinnitab käpa selle aluse külge.
- 4) Seadke grammofoni kiirusenupp sobivale valikule 33, 45 või 78 p/min. Kui mängite 45 p/min. 'singleid', asetage keskvõllile 45 p/min. kiiruse adapter.
- 5) Asetage plaat keskvõllile.
- 6) Tõstke helikäpa aluse pealt ülestõstmiseks käpa hoob. Nihutage helikäpp plaadi serva juurde. Pöördketas käivitub automaatselt. Helikäpa asetamiseks plaadile kasutage käpa hooba.
- 7) Reguleerige helitugevus soovitud tasemele.
- 8) Kui helikäpp jõuab plaadi lõppu, liigub ta automaatselt tagasi käpa alusele ning plaadimängija jääb seisma.
- 9) Süsteemi väljalülitamiseks vajutage uuesti sisse- ja väljalülitamisnuppu (**POWER**) ning toiteindikaator kustub.

MÄRKUS: Ärge pöörake ega peatage pöördketast käsitsi. Pöördketta liigutamine või pööramine ilma helikäppa kinnitamata võib helikäppa vigastada.

TÄHTIS!!

- PÖÖRDKETTA KAITSMISEKS KAHJUSTUSTE EEST TRANSPORTIMISE AJAL ASUB KETTAPLATVORMI PAREMAS ÜLAOSAS HÕBEDANE TRANSPORTKRUVI.
- ENNE MÄNGIJA KÄIVITAMIST KEERAKE PÖÖRDKETTA LUKUSTUSE AVAMISEKS KRUVIKEERAJA ABIL TRANSPORTIKRUVI PÄRIPÄEVA (KRUVI LIIGUB ALLAPOOLE) LAHTI.
- PÖÖRDKETTA UUESTI LUKUSTAMISEKS TRANSPORTIMISE EESMÄRGIL KEERAKE KRUVI VASTUPÄEVA.

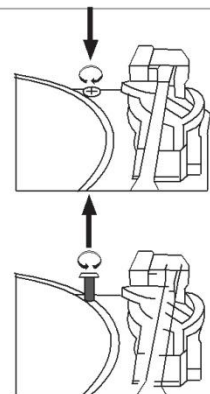

VÄLISSEADME (AUX) KASUTAMINE

Välisseadme režiimi (AUX MODE) valimiseks vajutage grammofoni / välisseadme nuppu (**PHONO/AUX IN**). Pange audiokaabel (ei kuulu komplekti) NR 513 seadme sobivasse pesa, kasutage tavaliselt B, ning NR 513 kõlarite kaudu saame kuulda B-välisseadme väljastatavat heli.

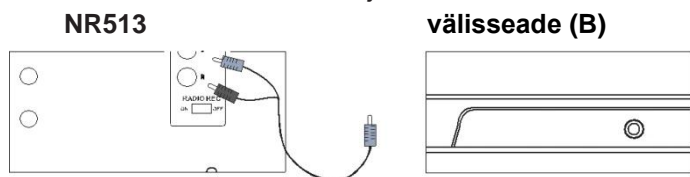

STEREOKÕRVAKLAPPIDE KASUTAMINE (EI KUULU KOMPLEKTI)

Ühendage stereokõrvaklappide komplekt 3,5 mm minipistikuga kõrvaklappide pesa, mis asub esipaneelil. Enne kõrvaklappide pähepanekut seadke helitugevus alati madalale tasemele. Seejärel pange kõrvaklapid pähe ning reguleerige helitugevus järk-järgult mugavale kuulamistasemele. Sisseehitatud kõlarid vaikivad automaatselt kohe, kui kõrvaklapid nende pesa ühendatakse.

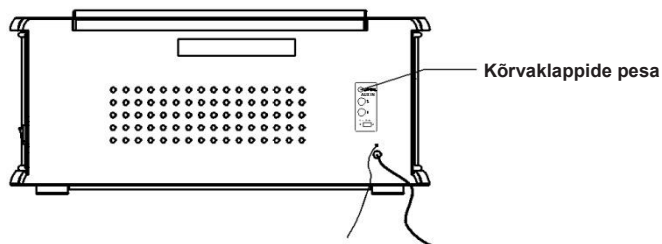

KAUGJUHTIMISPULDI LIITIUMPATAREI PAIGALDAMINE

- Kaugjuhtimispult vajab ühte CR 2025 (3 V) liitiumpatareid.
- Hoidke klambrit horisontaalselt ja vajutage seda pöidlaga pildil näidatud noole suunas paremale ning võtke patareisahtel välja, libistades nimetissõrmega seda enda poole. Võtke patareisahtel kaugjuhtimispuldist välja. Paigaldage liitiumpatareid (CR-2025) sahtlisse, nii et positiivne poolus on üleval. Hoidke horisontaalselt ja suruge patareisahtel kergelt kaugjuhtimispuldi sisse. Patareisahtel on omal kohal, kui kostub klõpsatus.

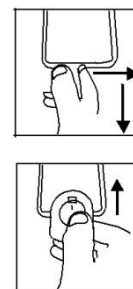

KASSETI HOOLDAMINE

Kaks kassetide kasutamisel esinevat tavalist rikete põhust on:

- 1) Lindi vahelekiilumine – tagajärjeks on ebaühtlane esituskiirus;
- 2) Lindi sassimine – kui lint kerib end mehhanismi oluliste detailide ümber.

Nende probleemide tõenäolise tekkimise ärahoidmiseks tuleks järgida järgmisi ettevaatusabinõusid:

- Kontrollige, et kasseti keskel olevast aknast ei oleks näha lindi lõtvu kihte (vt joon. 1). Kõrvaldage enne kasseti masinasse asetamist lõdvad lindikihid pliiaatsi või kuuekandilise pastapliiaatsi abil (joon. 2).
- Kui kassett tundub joon. 2 näidatud toimingut tehes 'tihe' olevat, võib lint kinni kiiluda lindi kerimisel tekkinud 'kõrgendite' tõttu (need on nähtavad keskel oleva akna kaudu). Neid saab enamikel juhtudel kõrvaldada, kerides kassetti kiiresti lõppu ja tagasi algusesse.
- Kasutage ainult tuntud kaubamärkidega kassette. Vältige C-120 kassetide kasutamist.

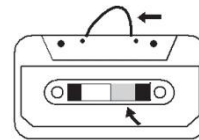

Joon. 1

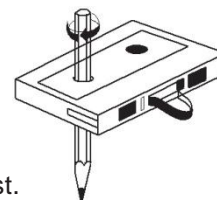

Joon. 2

Lisaks sellele ärge hoidke kassette otsese päikesevalguse käes, tolmuses või õlises kohas ning ärge puudutage lindipindu.

CD-PLAADI HOOLDUS

- Plaadi karbist väljavõtmiseks vajutage karbi keskkohale ning tõstke plaat välja, hoides seda ettevaatlikult servadest.

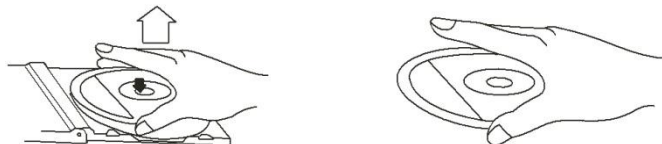

- Sõrmejäljed ja tolm tuleb plaadi salvestuspoolelt pehme lapiga ettevaatlikult ära pühkida. Erinevalt tavalistest plaatidest ei ole CD-plaatidel sooni, mis koguvad tolmu ja mikroskoopilist mustust, seega peaks pehme lapiga õrnalt pühkimine eemaldama enamuse mustusest. Pühkige sirgjooneliselt plaadi siseküljelt väljapoole. Väikestel tolmuosakestel ja kergetel plekkidel ei ole mitte mingisugust mõju esituskvaliteedile.

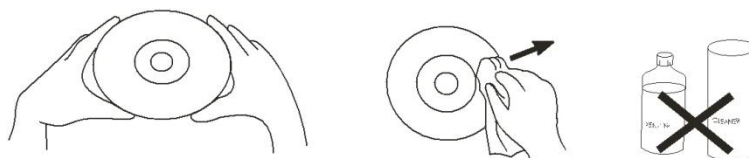

- Puhastage plaati aeg-ajalt pehme, kiuvaba kuiva lapiga. Ärge kasutage plaadi puhastamiseks pesuaineid ega abrasiivseid puhastusvahendeid. Vajaduse korral kasutage CD puhastuskomplekti.
- Ärge kirjutage ega kleepige silte CD-plaatide pinnale.

TEHNILISED ANDMED

- 1) RAADIO KL: 530-1600 KHz,
ULL: 87,5-108 MHz
- 2) PÖÖRDKETTA KIIRUS: 33 / 45 / 78 P/MIN, MÄNGIB
PLAATE SUURUSEGA: 17,5 / 25 / 30 mm
- 3) CD-MÄNGIJA MÄNGIB: CD / CD-R / CD-RW / MP3
- 4) USB PISTIK: MÄNGIB MP3
- 5) C60-C90 KASSETIMÄNGIJA (C-120 KASSETT EI OLE SOOVITAV)
- 6) MAKS. VOOLUTARVE: 19 W
- 7) VÄLJUNDVÕIMSUS: 2 x 2,5 W